

STILLE NACHT SET BAUANLEITUNG

Die Weihnachtskrippe
zum Selberbauen

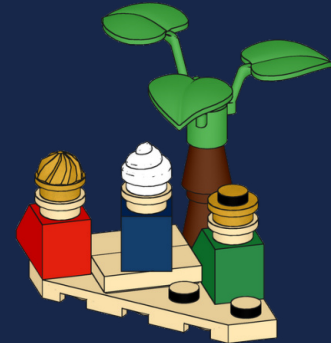
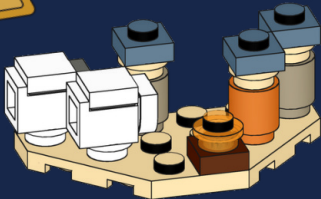
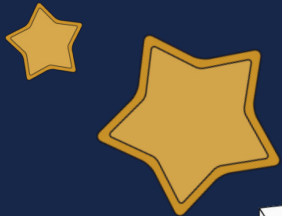

Stille-Nacht-Set

Gedanken zur Weihnachtskrippe zum Selberbauen

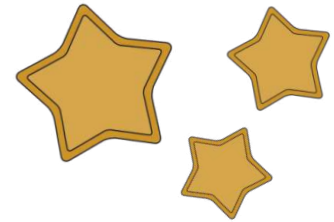

Da liegt es, das Kindlein – nein, nicht "auf Heu und auf Stroh", wie in dem bekannten Weihnachtslied, sondern auf Klemmbausteinen.

Wer also Kerzen, traditionelle Weihnachtslieder und den Text der Weihnachtsgeschichte beim Öffnen erwartet hatte, wird sicher überrascht. Stattdessen: Ein Bausatz. Zwei Hände voll mit bunten Klemmbausteinen. Steine, mit denen Sie vielleicht als Kinder (oder auch heute noch) gespielt und gebaut haben. Oder mit denen Sie mit Kindern oder Enkelkindern nach vielen Jahren wieder gebaut haben.

Vielleicht kommt bei einigen jetzt eine Erinnerung hoch, welche schier grenzenlosen Möglichkeiten diese Bausteine bieten. Aber: Zwei Hände voll mit Bausteinen sollen Weihnachten ausmachen?

Ja! Und zwar auf ganz besondere Art und Weise. Denn Weihnachten braucht nicht viel, um für uns real zu werden. Der Grund unseres Feierns, aller Dekoration und Geschenke ist selber so bodenständig. Gott kommt als kleines Kind zur Welt. Weit weg von den politischen Machtzentren der damaligen Zeit vor über 2000 Jahren. Gott kommt nicht als König – im klassischen Sinne – zur Welt. Es geht nicht sofort um Macht und Veränderung. Am Anfang geht es um ganz viel Menschliches. Die Sorge um das Kind, später die Flucht der jungen Familie. Die frohe Botschaft an Hirten, Könige und alle, die es hören wollen und sollen: "Fürchtet Euch nicht. Siehe ich verkündige Euch große Freude, die allen Menschen widerfahren wird."

Weihnachten hat seinen Grund im Bescheidenen, im vielleicht Unscheinbaren, in dem, was nach wenig aussieht und dennoch die Welt und das Leben der Menschen verändert. Es kommt nicht auf die großen Dinge an, auf die perfekte Dekoration oder das beste Fest aller Zeiten. Weihnachten passiert im Kleinen, wie damals in Bethlehem vor 2000 Jahren in einem unscheinbaren Stall.

Das "Stille Nacht Set" passt da sehr gut dazu. Knapp 90 Einzelteile, manche kleiner als ein 1 Cent Stück, ergeben alles, was an Weihnachten wichtig ist. Stall, Krippe, Maria, Josef und das Kind, Hirt:innen und Sterndeuter:innen. Aus wenigen Bausteinen wird der Engel zusammen gesteckt und die frohe Botschaft ist quasi zu hören.

Denn das, was nach dieser Weihnacht bleibt – was Maria im Herzen trägt, wie es in der Weihnachtsgeschichte heißt – all das sieht man nicht. Ich glaube, dass das die Aufforderung an uns ist, die Krippe aus Klemmbausteinen weiter zu bauen:

Was ist für Sie wichtig an Weihnachten?

Woran denken Sie, wenn Sie sich an Ihre schönsten Weihnachtsmomente erinnern?

Was muss in Ihre persönliche Weihnachtskrippe dazu gebaut werden?

Imaginär oder mit einer Hand voll Bausteinen, die vielleicht noch im Keller oder auf dem Dachboden schlummern.

Weihnachten ist etwas persönliches – jedes Jahr wieder und wir können daran mitbauen. Und wir können daran erinnern, was der Engel jedes Jahr wieder verkündet, uns und allen Menschen: "Fürchtet Euch nicht. Siehe ich verkündige Euch große Freude, die allen Menschen widerfahren wird."

Frohe und gesegnete Weihnachten
wünscht Ihnen das Team des Stille-Nacht-Sets



1

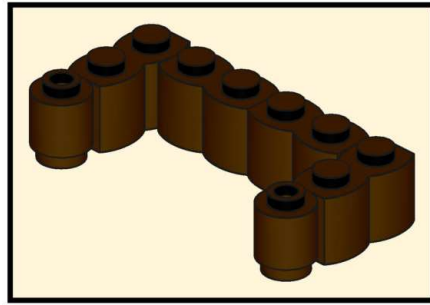
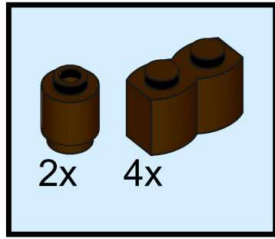

2

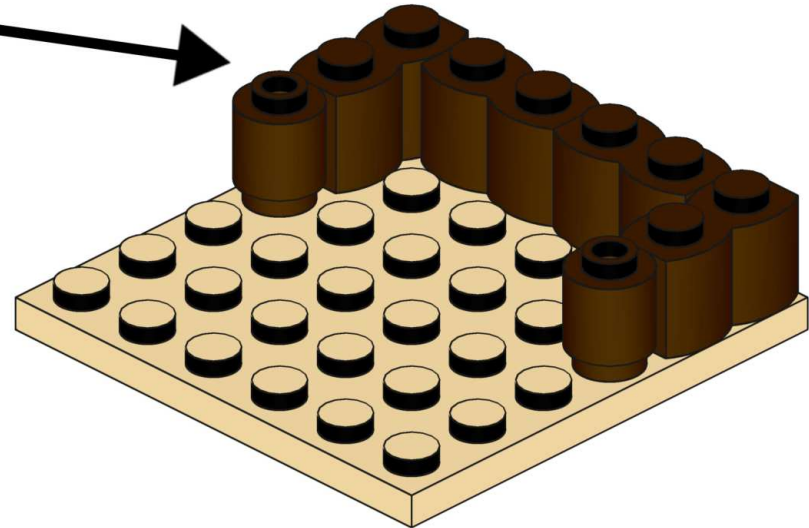
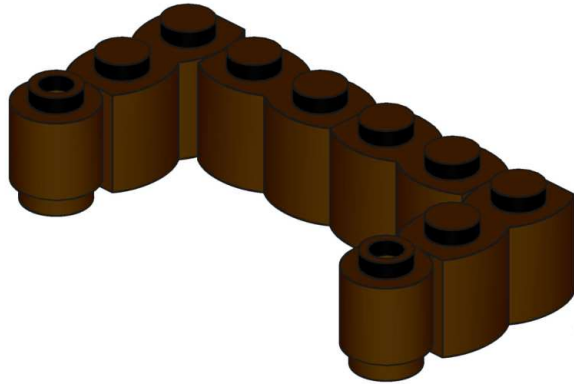
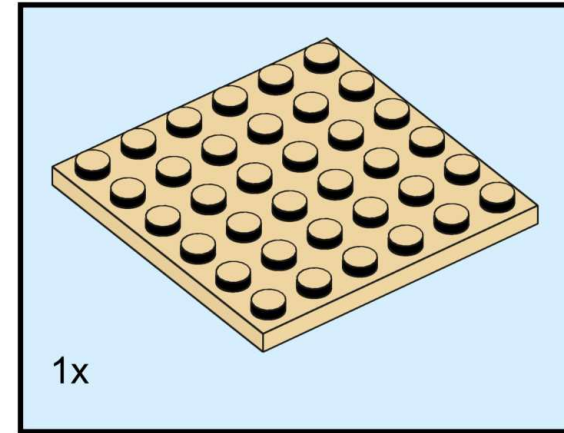
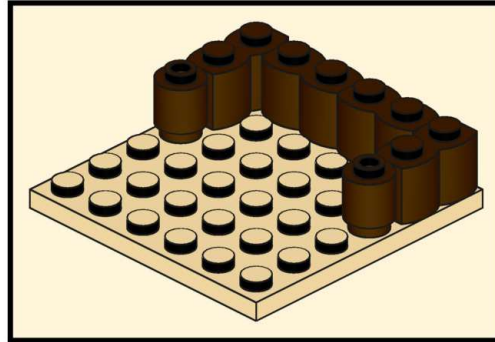

3

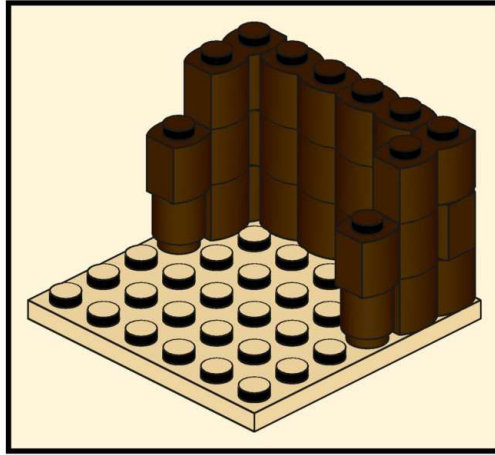

4

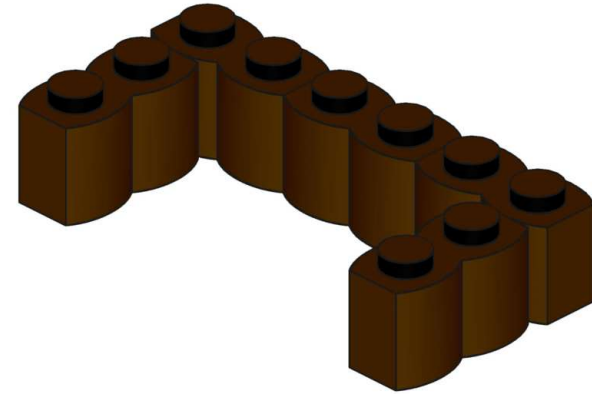
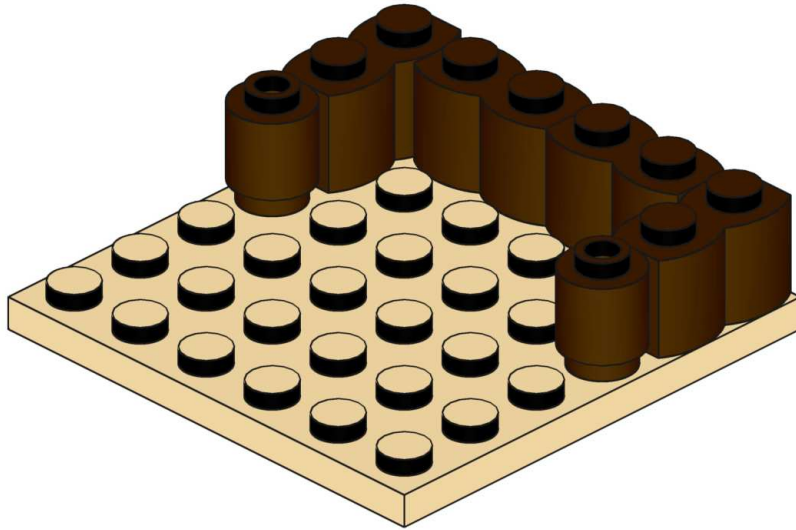
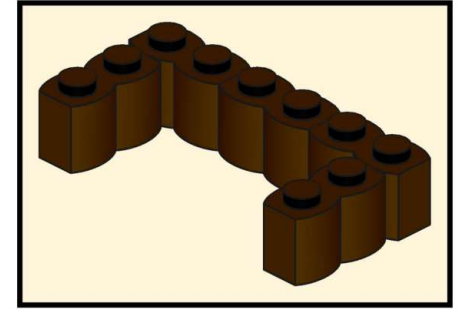
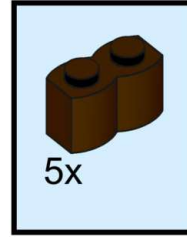

5

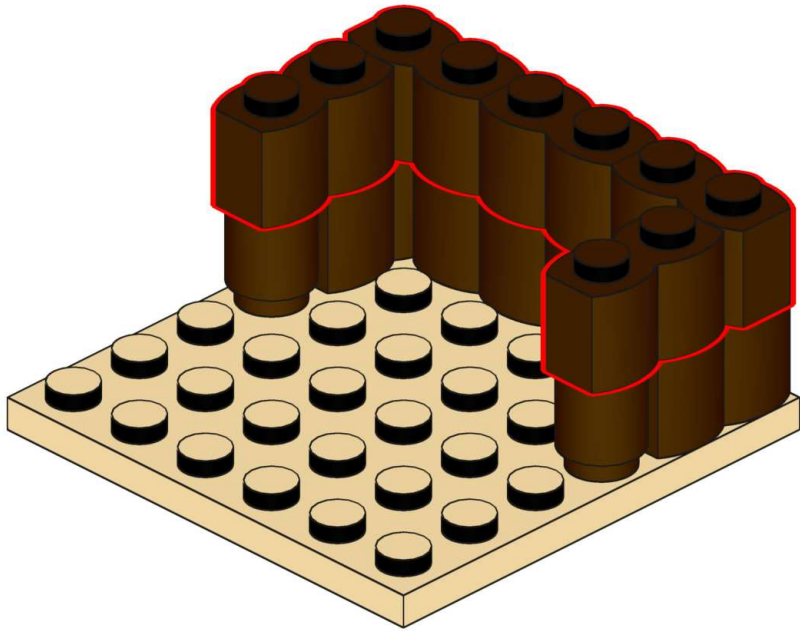

6

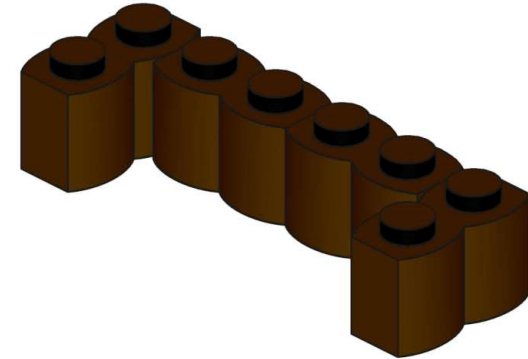
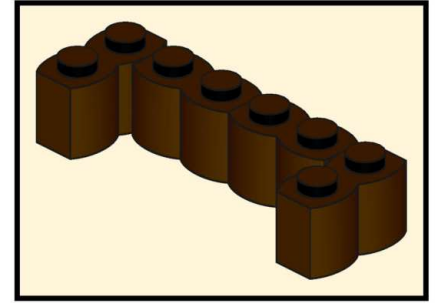
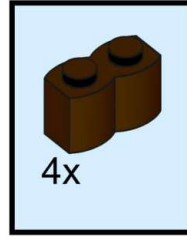

7

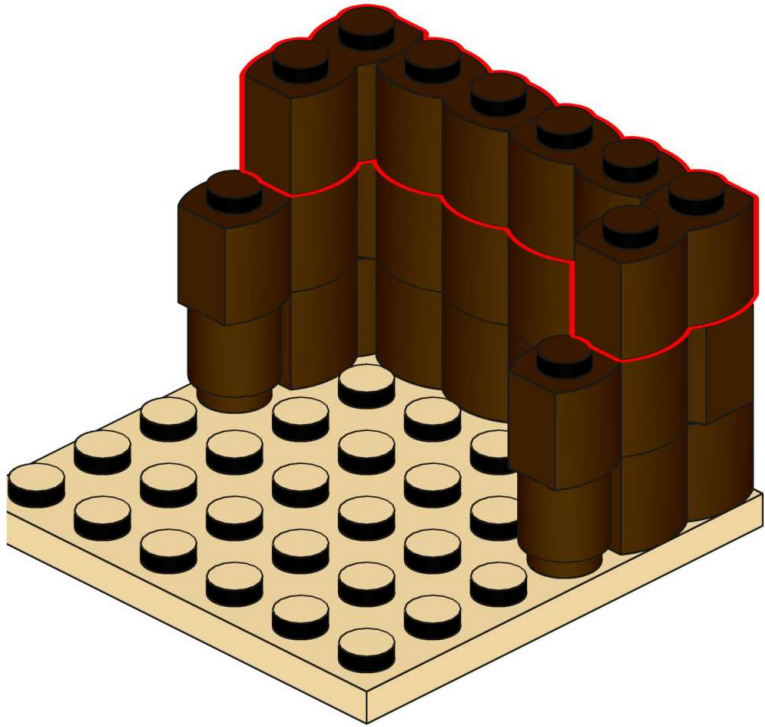

8

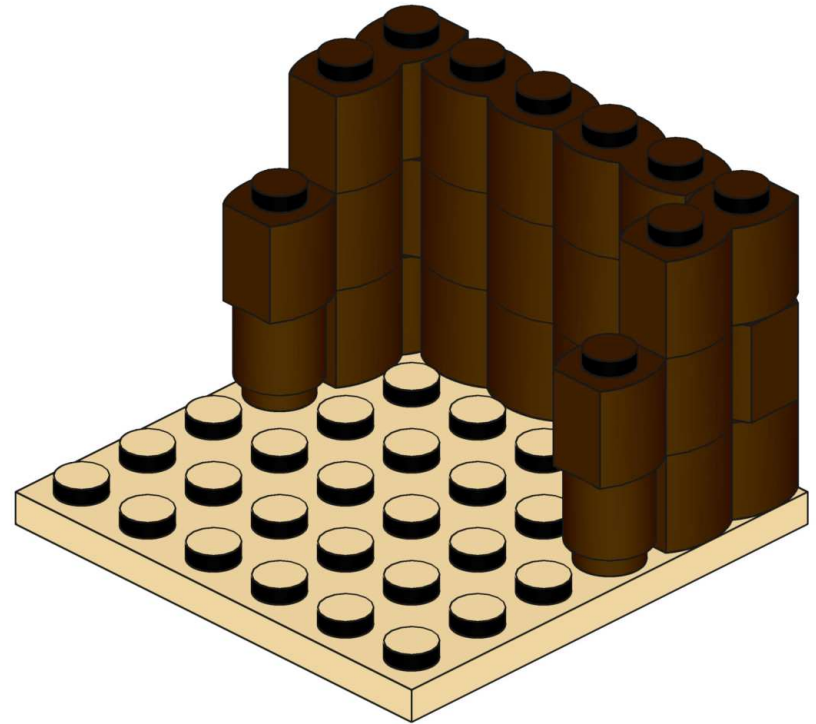

9

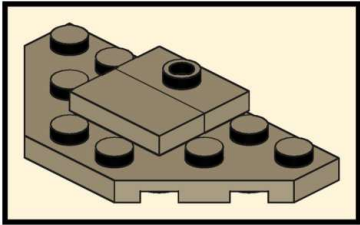

10

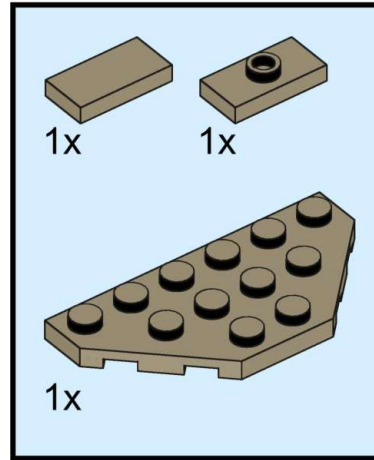

11

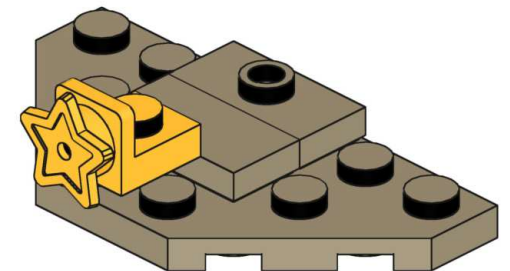
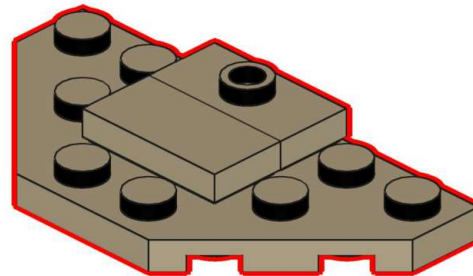
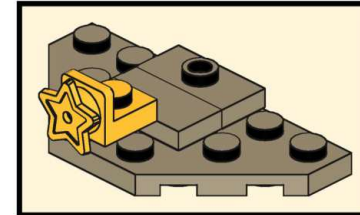
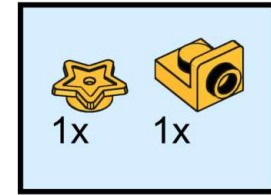

12

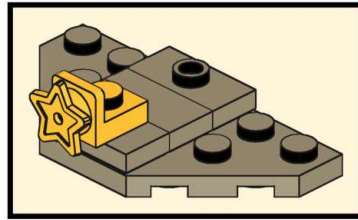
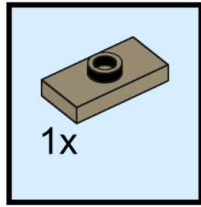

13

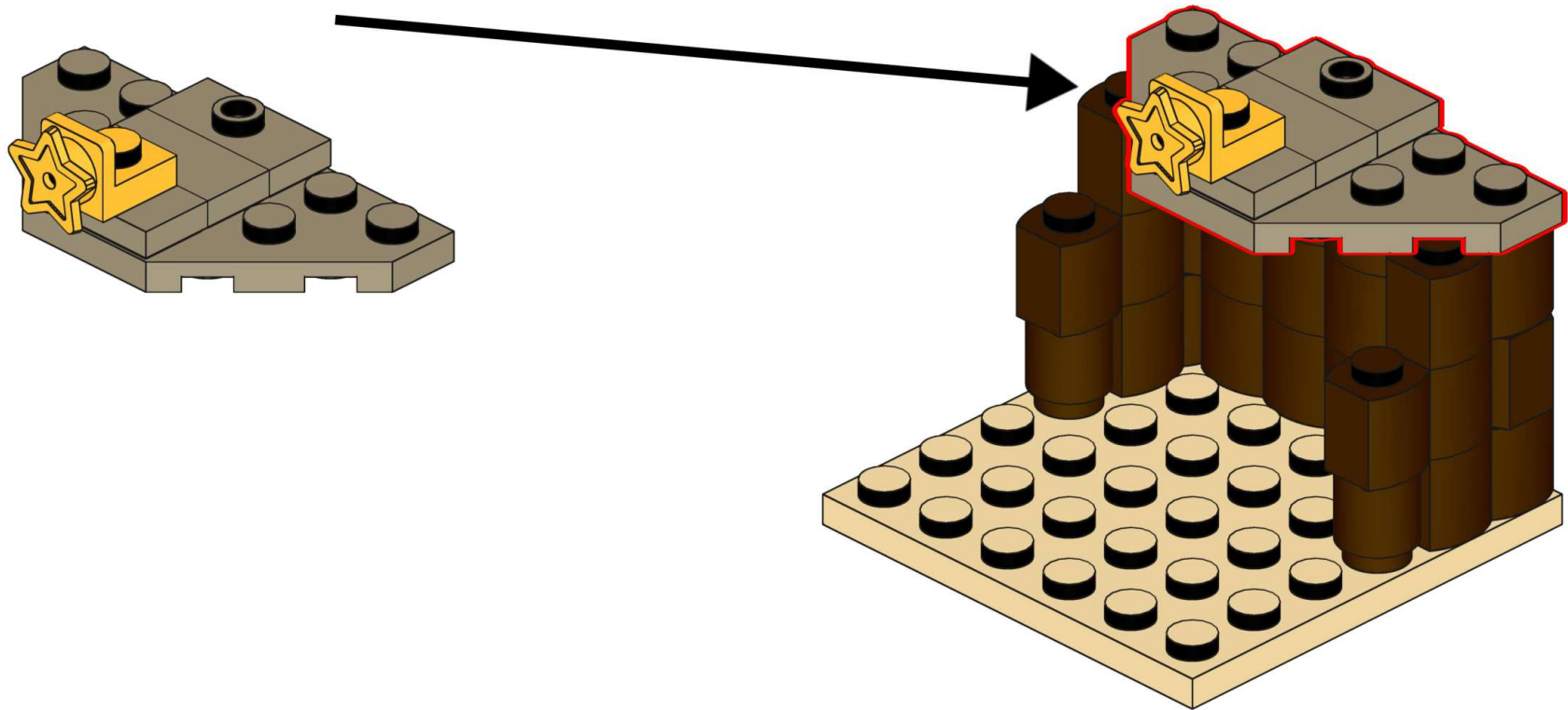

14

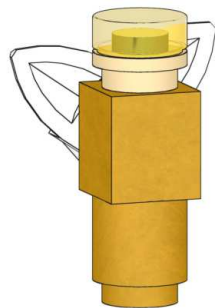
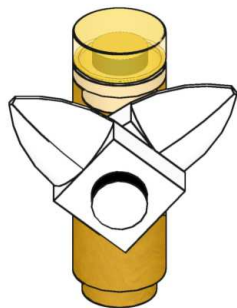
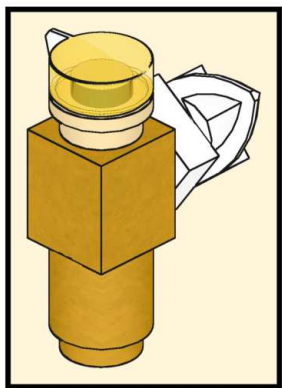
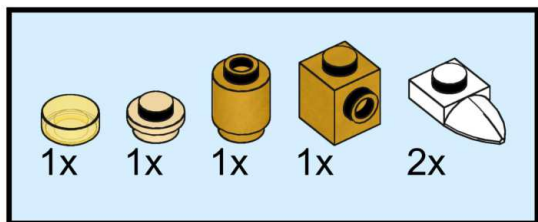

15

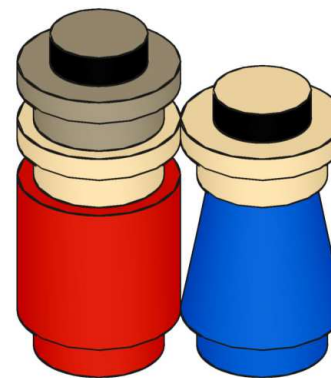
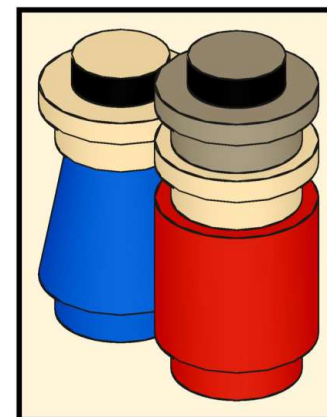
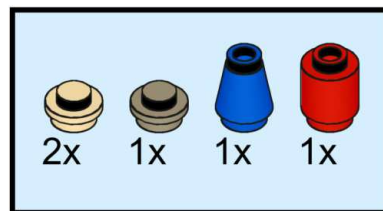

16

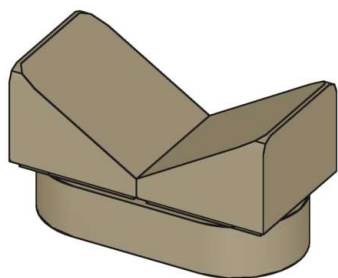
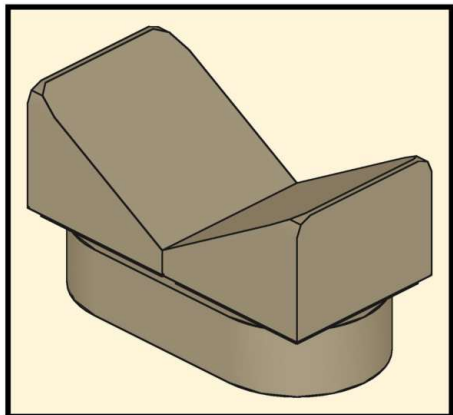
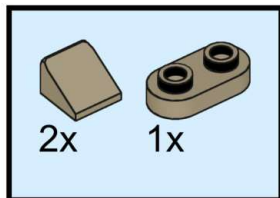

17

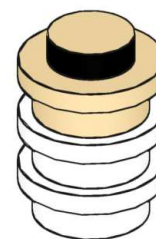
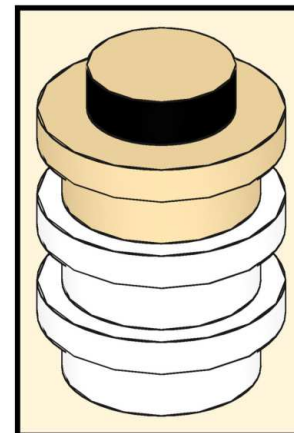
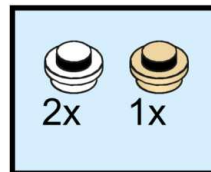

18

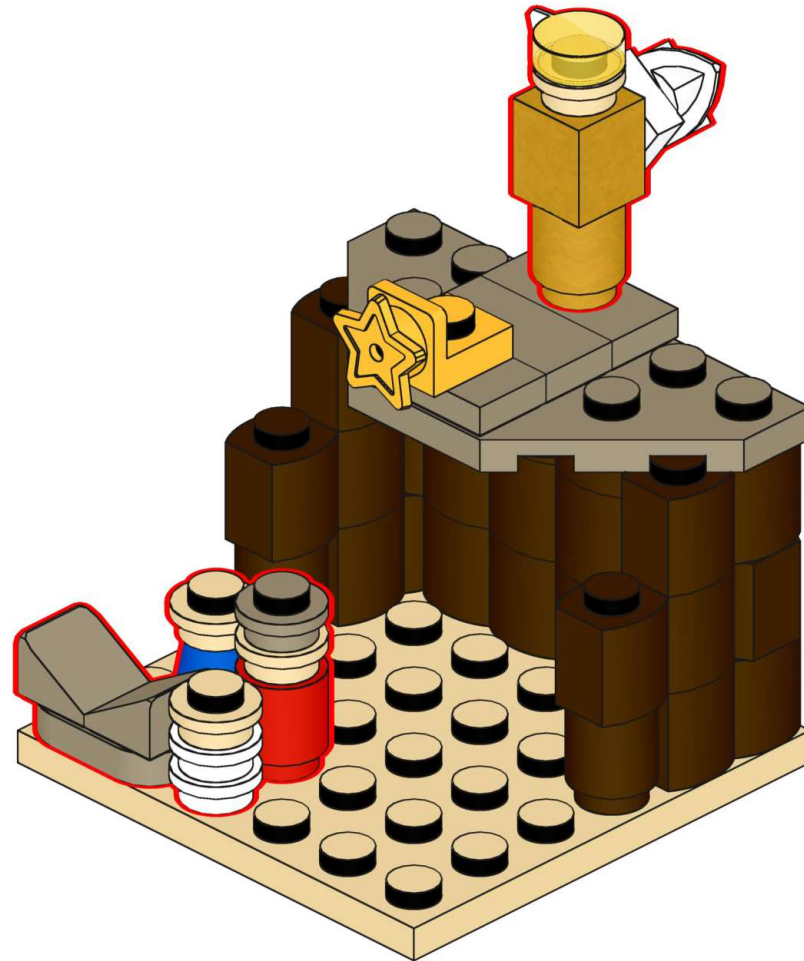

19

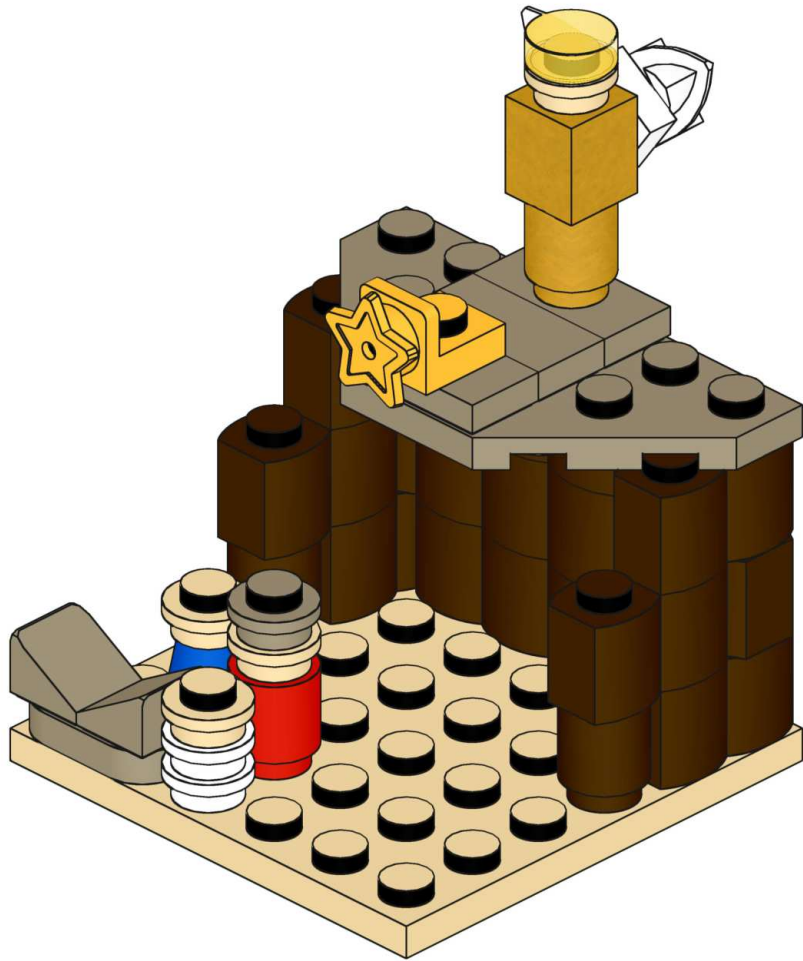

20

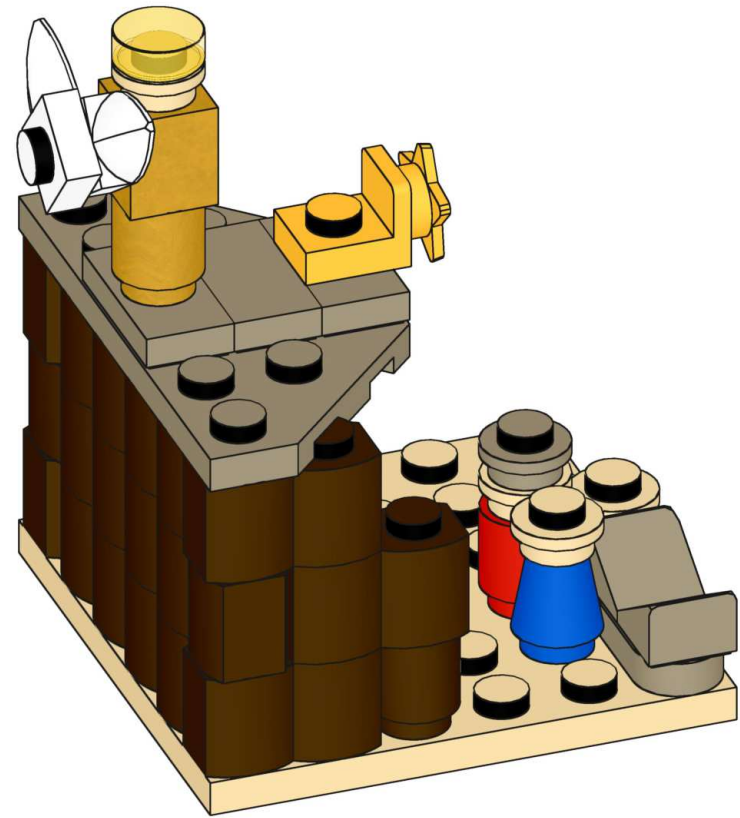

21



22

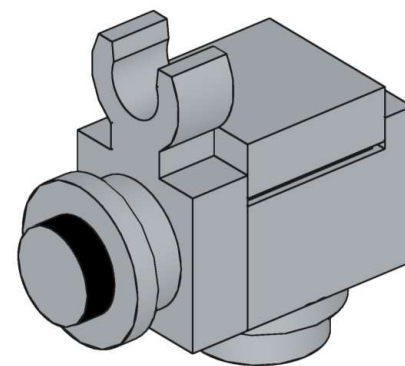
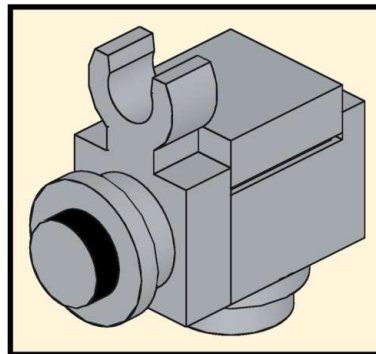
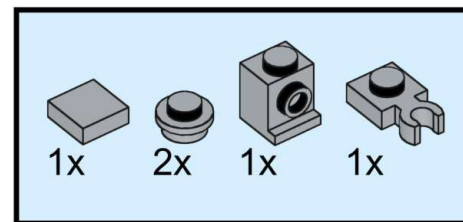

23

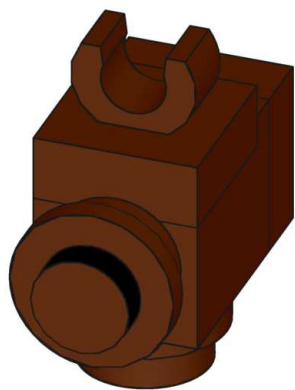
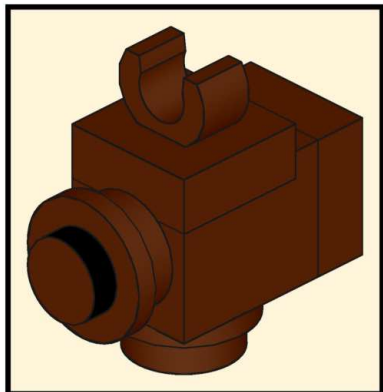
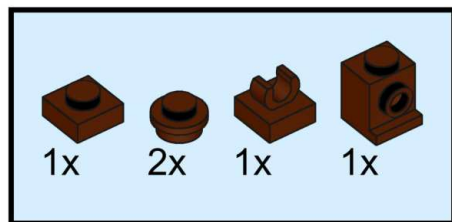

24

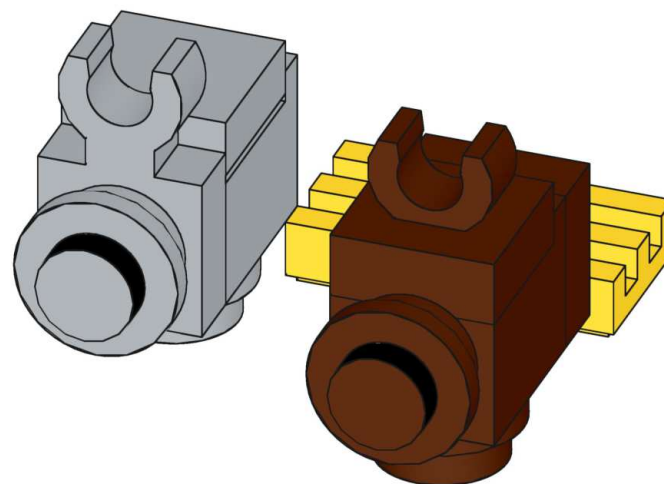
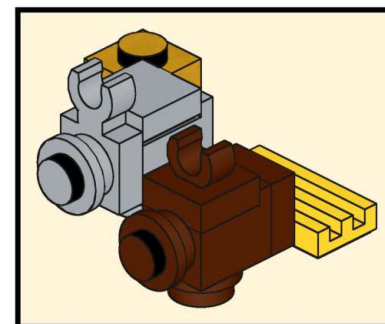
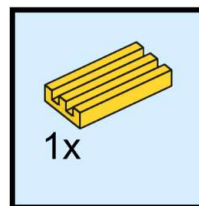

25

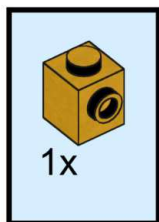

Stein mit
quadratischem Loch
auf der Rückseite
nutzen.

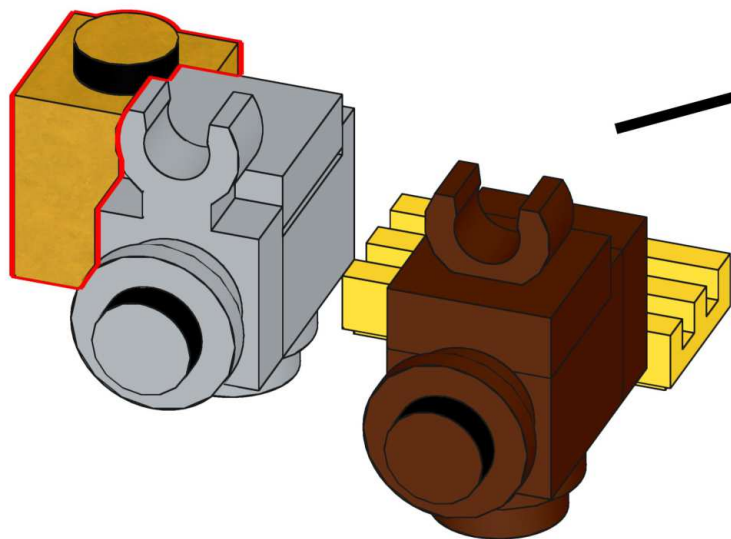

26

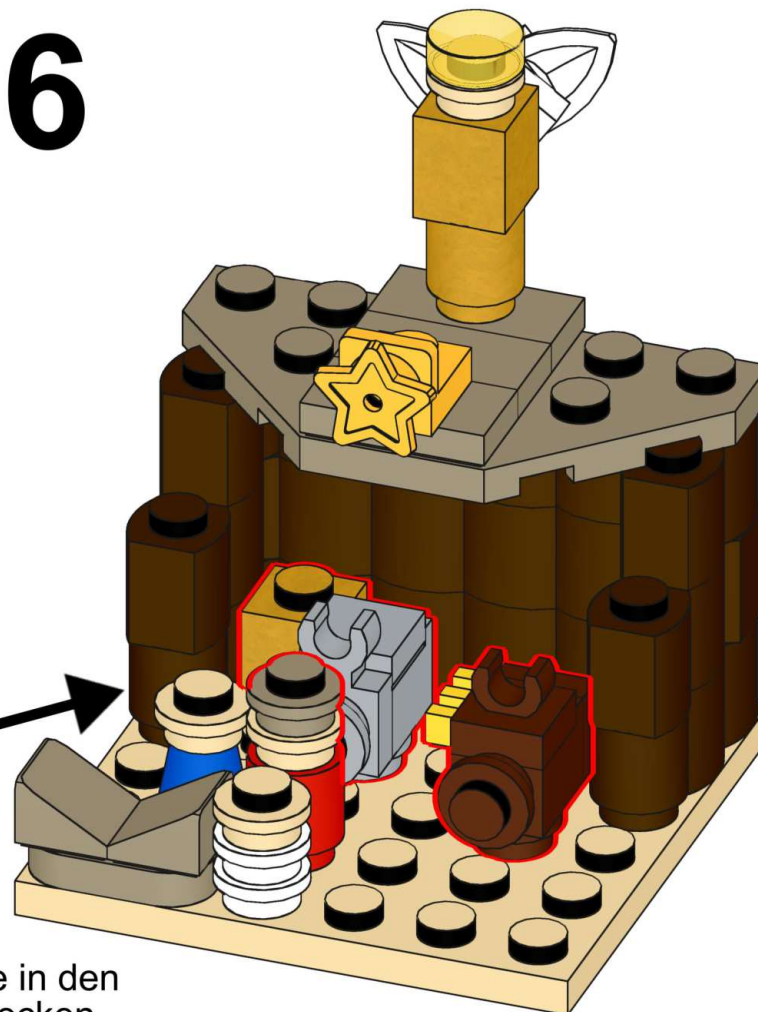

Das Ensemble in den
Stall stellen/stecken.

27

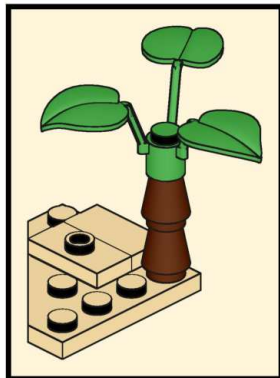
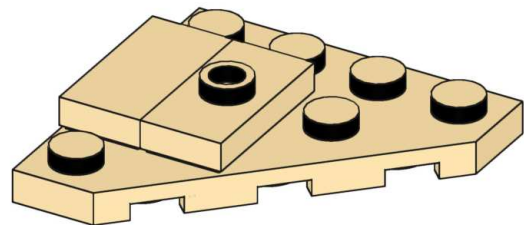
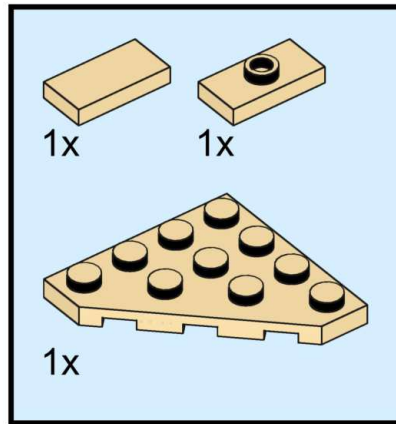

28

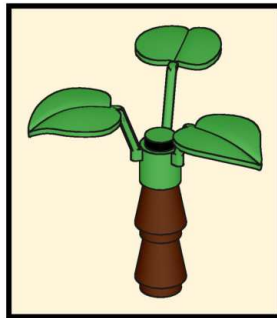

29

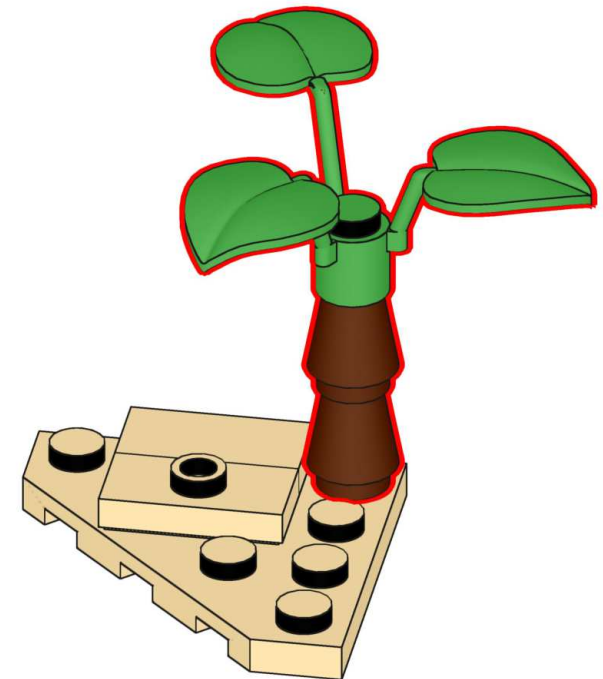
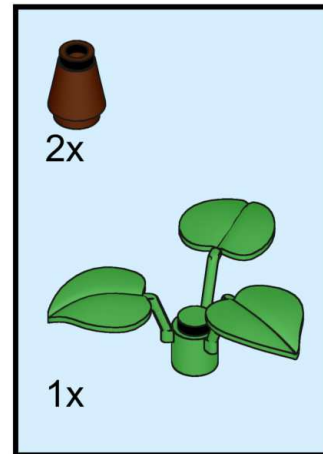

30

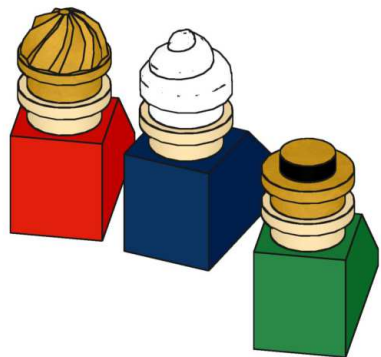
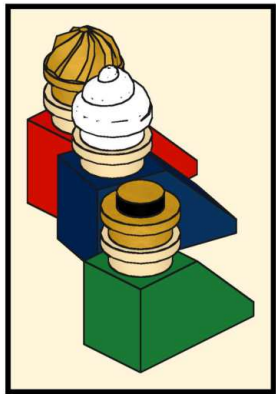
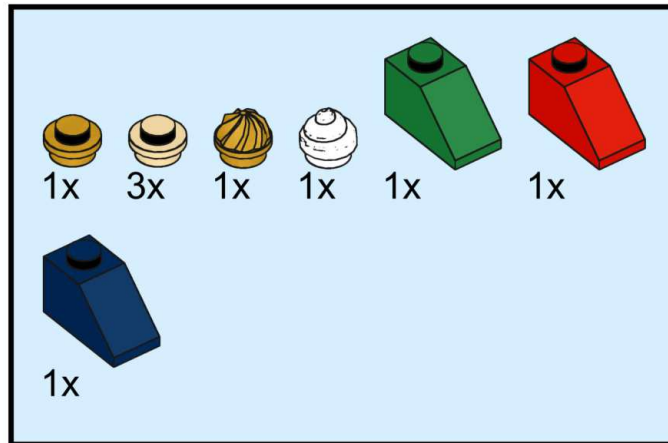

31

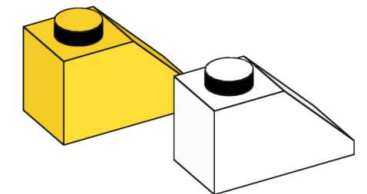
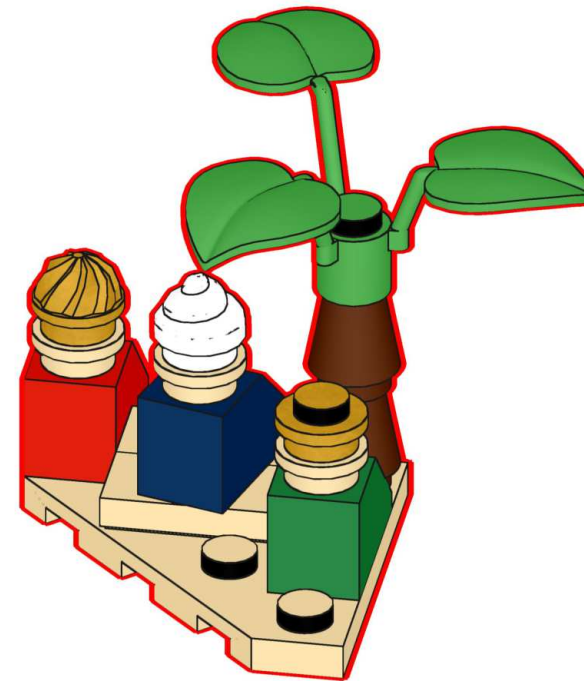

Das Stille-Nacht-Set
beeinhaltet noch zwei
weitere Steine in gelb und
weiß zur individuellen
Gestaltung der Sterndeuter.

32

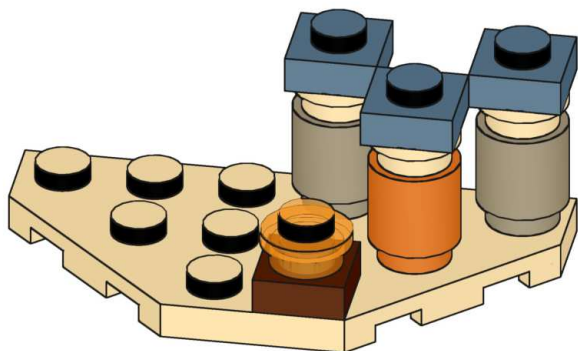
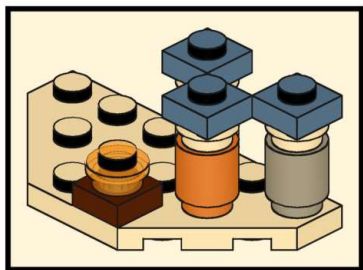
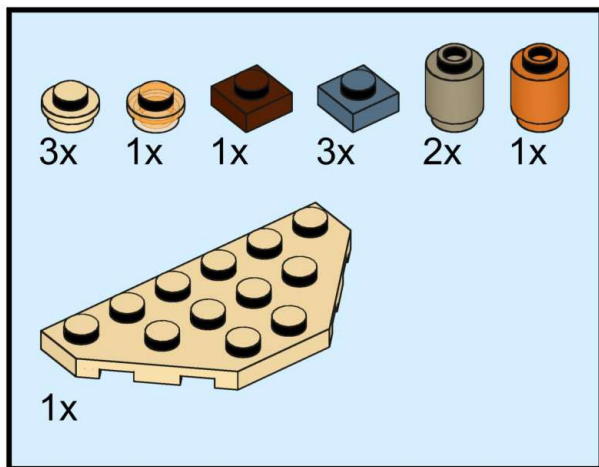

33

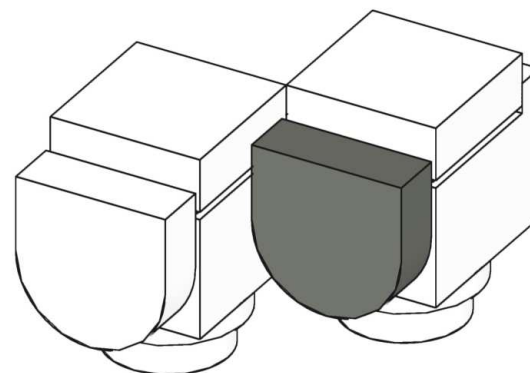
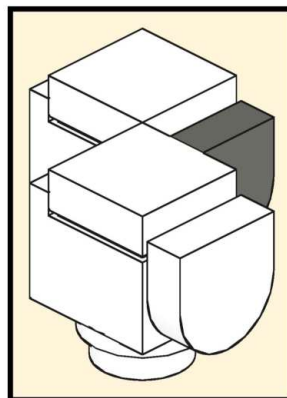
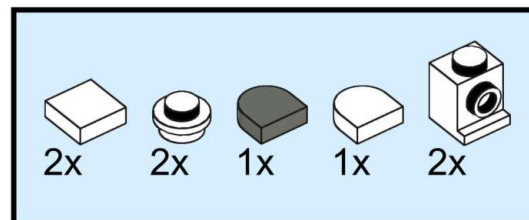

34

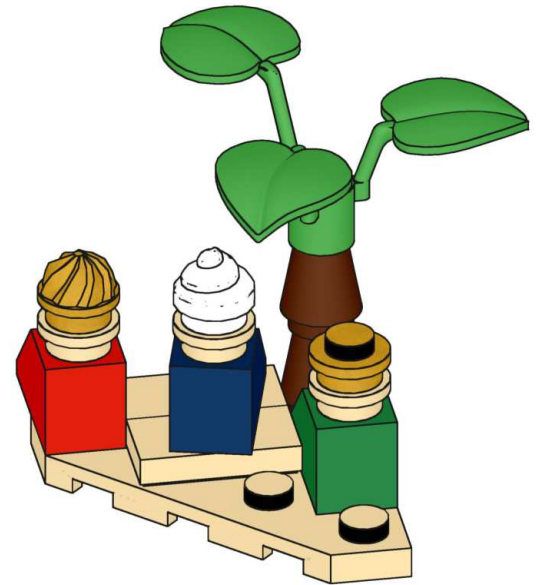
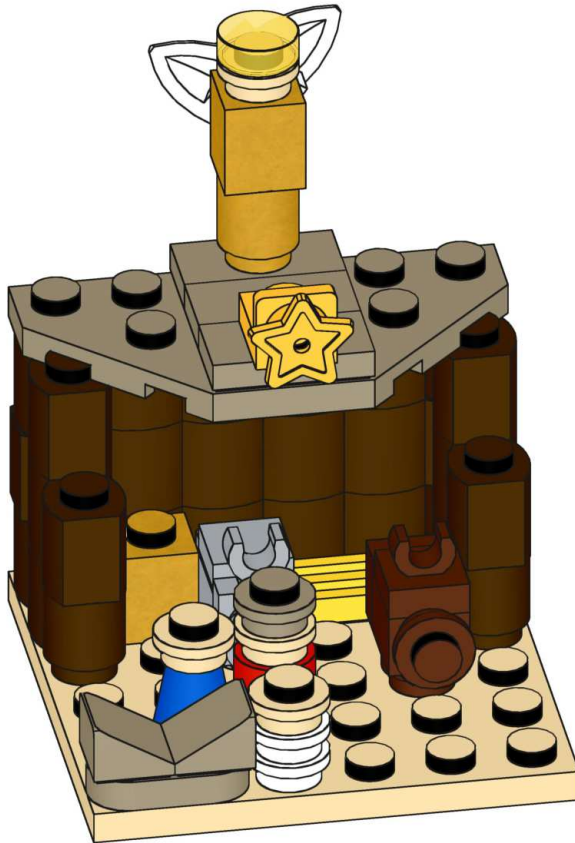
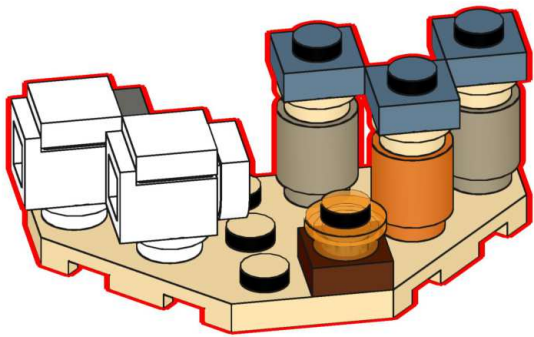

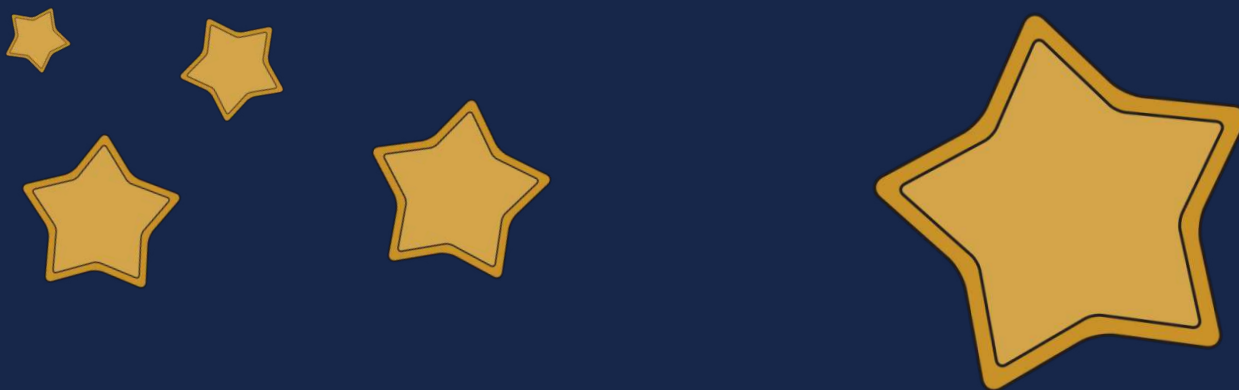

FÜRCHTET EUCH NICHT



Siehe, ich verkündige euch große Freude, die allem Volk widerfahren wird.



INHALT
88 Bausteine

